



KATALOG STANÓW MAGAZYNOWYCH 2022

Katalog ma charakter poglądowy i nie zawiera cen. Na produkty w nim zawarte obowiązują aktualne ceny producentów.





Hurtownia drzwi Art-Mar Sp. J. powstała w 1999 roku i od tej pory działa nieprzerwanie po dzień dzisiejszy. Nasza siedziba mieści się w Lublinie przy ul. Związkowej 24.

W pierwszych latach działalności zajmowaliśmy się wyłącznie obsługą klienta indywidualnego w zakresie usług sprzedaży i montażu stolarki okiennej i drzwiowej.

Od kilkunastu lat prowadzimy hurtową sprzedaż drzwi wewnętrznych i zewnętrznych czołowych polskich producentów.

Posiadamy wykwalifikowaną kadrę pracowników, dzięki którym zastaną Państwo u nas fachową oraz profesjonalną obsługę podczas całego procesu od wyceny do zamówienia.

Dodatkowo prowadzimy serwis dystrybutorski produktów firmy Wikęd, a także szereg usług związanych z obsługą serwisową.

Wychodząc naprzeciw Państwa oczekiwaniom przekazujemy w Wasze ręce katalog drzwi stanów magazynowych firmy Art-Mar, który umożliwi Państwu dostęp do produktów w krótkim czasie.



 BASIC Z OŚCIEŻNICĄ „CIEPŁĄ”



Grubość skrzydła drzwiowego



Drzwi spełniające wymagania programu „Czyste Powietrze”



Europejski standard zgodności CE

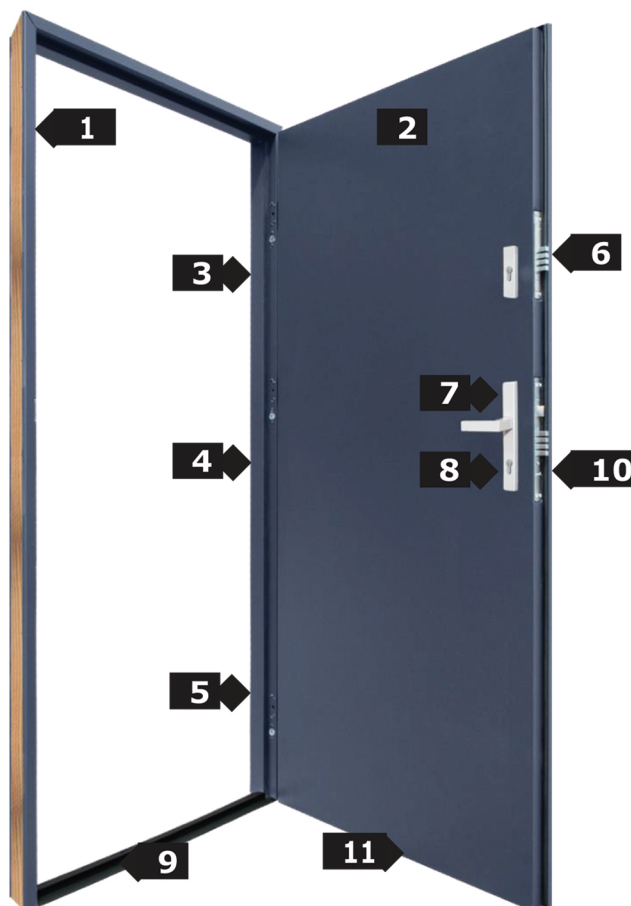

„Ciepła” ościeżnica drewniano-stalowa



Wypełnienie spienionym polistyrenem EPS



Trzy zawiasy 3D regulowane w trzech płaszczyznach



Nasadki ozdobne na zawiasy



3 bolce antywyważeniowe



Zamek dodatkowy górny - 4 ryglowy



Zamek główny - 4 ryglowy

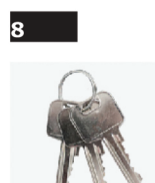

Wkładki w systemie jednego klucza (3 klucze w zestawie)



Ciepły próg PVC z uszczelką



Klamka w kolorze srebrnym ze wspomaganiem



Możliwość samodzielnego skrętu



Zestaw montażowy

DOSTĘPNY ROZMIAR „90”, WYMAGANY OTWÓR MONTAŻOWY 1035x2085 [mm]
DOSTĘPNY ROZMIAR „90”, WYMIARY ZEWNĘTRZNE PRODUKTU 1010x2072 [mm]

 BASIC Z OŚCIEŻNICĄ „CIEPŁĄ”



Grubość skrzydła drzwiowego



Drzwi spełniające wymagania programu „Czyste Powietrze”



Europejski standard zgodności CE



Basic
PEŁNE



Basic
TŁOCZONE



Basic
PRZESZKLONE

Basic
Z „CIEPŁĄ” OŚCIEŻNICĄ



Grubość skrzydła 62 mm



„Ciepła” ościeżnica drewniano-stalowa

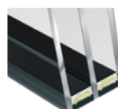

„Ciepłe” czarne ramki międzyszybowe (w drzwiach przeszklonych)



Drzwi spełniające wymagania programu „Czyste Powietrze”

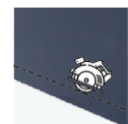

Możliwość samodzielnego skrótu

Dostępne kolory

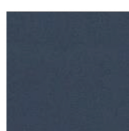

Antracyt gładki



Orzech



Złoty dąb

 PREMIUM Z OŚCIEŻNICĄ 11



Izolacyjność termiczna
Ud=1,2*



54 mm
Grubość skrzydła
drzwiowego



Klasa anti-
włamaniowa RC2**



Europejski standard
zgodności CE



1 108 mm
Ościeznica „11”
laminowana z uszczelką

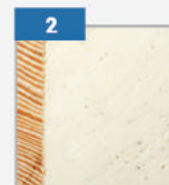

2
Skrzydło drzwiowe
z uszczelką, wypełnione
pianką poliuretanową
oraz ramiakiem z drewna
klejonego



3
Trzy zawiasy 3D
regulowane w trzech
płaszczyznach



4
Nasadki ozdobne
na zawiasy



5
Trzy zaczepy
z regulowanym dociskiem



6
Regulacja języka



7
3 bolce
antywyważeniowe



8
Rygłowanie górne
[hak]



9
Zamek dodatkowy górny
z wkładko-gałką WILKA®
[system jednego klucza]



10
Zasuwnica z zamkiem
głównym i wkładką WILKA®
[system jednego klucza]



11
Kłamka Prime,
Tahoma, Manitoba
lub Magnus



12
Rygłowanie dolne
[hak]



13
Okapnik (drzwi otwierane
do wewnątrz)



14
Próg aluminiowy
z uszczelką



15
Zestaw montażowy

* Dotyczy drzwi bez przeszklenia

**Wg PN-EN 1627:2011. Dotyczy drzwi pełnych oraz z przeszkleniem (P4) z ramką INOX (wybrane modele) wyposażone w kłamkę klasy C oraz wkładkę klasy C



PREMIUM Z OŚCIEŻNICĄ 11

WZÓR 42



WZÓR 26D



KIERUNEK: L-P
 ROZMIAR: 90
 OKUCIA: inox
 KOLOR: orzech, antracyt gładki
 KLAMKA: tahoma inox

KIERUNEK: L-P
 ROZMIAR: 90
 OKUCIA: inox
 KOLOR: orzech, antracyt gładki
 KLAMKA: tahoma inox

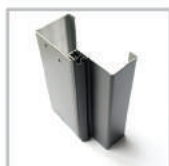



WZÓR 01

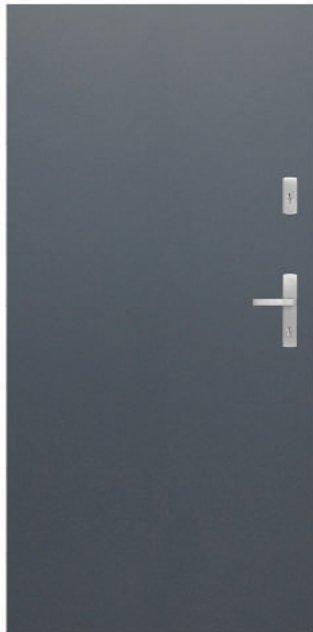

KIERUNEK: L-P
 ROZMIAR: 90
 OKUCIA: inox
 KOLOR: orzech, antracyt gładki
 KLAMKA: tahoma inox



KIERUNEK: L-P
 ROZMIAR: 90
 OKUCIA: inox
 KOLOR: orzech, antracyt gładki
 KLAMKA: tahoma inox

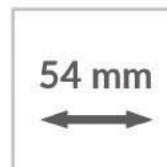

 AKCESORIA

KLAMKA AXA TAHOMA
 LINIA: PREMIUM / OPTIMUM
 KOLOR: INOX



SYSTEM JEDNEGO KLUCZA WILKA B
 LINIA: PREMIUM / OPTIMUM
 KOLOR: INOX
 OTWIERALNOŚĆ: NA ZEWNĄTRZ
 ROZSTAW: 30/45 | 50/50



**PREPARAT CZYSZCZĄCO-NABŁYSZCZAJĄCY
 DO STALI NIERDZEWNEJ INOX**
 POJEMNOŚĆ 650ML.

W zestawie ze ściereczką z mikrofibry. Usuwa kurz, tłuszcz, ślady palców. Konserwuje powierzchnię nadając jej odpowiednie zabezpieczenie, pozostawiając powierzchnię bez smug.



KOLEKCJA VERTE HOME G/VERTE HOME H



model H.0



model H.2



model H.5



model G.0



model G.2



model G.4

NOWOŚĆ

KOLEKCJA VERTE HOME G / VERTE HOME H

WYMIARY

- jednoskrzydłowe „80”

OŚCIEŻNICE

- Porta SYSTEM

UWAGI

- Aprobata Techniczna AT-15-6515/2016, ITB Warszawa
- skrzydło podwójne niedostępne z zamkiem magnetycznym
- przy drzwiach podwójnych bezprzylgowych należy zamawiać skrzydło czynne i bierno

KONSTRUKCJA SKRZYDŁA

Skrzydła ramowo - plyninowe w wersji przylgowej lub bezprzylgowej. Ramiaki oraz plyniny wykonane z płyty MDF. W zależności od modelu szyba matowa hartowana o gr. 4 mm. Ramiaki okleinowane obwiedniowo, górna krawędź ramiaka pionowego zadrukowana metodą Touchwood.

WYPOSAŻENIE

- zamek dostępny w wariantach: na klucz zwykły, z blokadą łazienkową, dostosowany pod wkładkę patentową lub bez nawiertu pod klucz
- 3 zawiasy czopowe standard lub PRIME (dopłata)
- szyba hartowana matowa
- przygotowanie do skrótu¹

KOLORYSTYKA

Okleina Portadecor ★★★★★



PRZESZKLENIE W MODELU G.4



POLECAMY!

Czarna klamka RUMBA z rozetą, za 1 grosz. W kolekcji Verte HOME grupa H*.



*Regulamin promocji dostępny na: <https://www.porta.com.pl/do-pobrania>

NOWOŚĆ

Ościeżnica PORTA SYSTEM PRZYLGOWA



INFORMACJE TECHNICZNE

KONSTRUKCJA OŚCIEŻNICY

Ościeżnica składa się z:

- belek głównych: poziomej oraz dwóch pionowych wykonanych z materiałów drewnopochodnych i wyposażonych w niezbędne okucia i akcesoria
- niezbędne okucia i akcesoria
- listew opaskowych (60, 80 mm).

UWAGI:

- Krajowa Ocena Techniczna ITB-KOT-2018/0358 wydanie 1.



PORTA SYSTEM

| RODZAJ OŚCIEŻNICY | ROZMIAR | S ₁ | H ₁ | D ₁ | S ₂ | H ₂ | O ₂ | O _w | S ₃ | H ₃ | S ₂₍₆₎ | S ₂₍₈₎ | H ₂ | T _{zw} |
|---------------------------|---------|----------------|----------------|----------------|----------------|----------------|----------------|----------------|----------------|----------------|-------------------|-------------------|--------------------------------|-----------------|
| z ościeżnicą Porta SYSTEM | 60 | 644 | 2030 | 40 | 680 | 2060 | 602 | 2016 | 646 | 2038 | 746 | 786 | kątownik (6) / (8) 2088 / 2108 | + 20 / +10 |
| | 70 | 744 | | | 780 | | 702 | | 746 | | 846 | 886 | | |
| | 80 | 844 | | | 880 | | 802 | | 846 | | 946 | 986 | | |
| | 90 | 944 | | | 980 | | 902 | | 946 | | 1046 | 1086 | | |
| | 100 | 1044 | | | 1080 | | 1002 | | 1046 | | 1146 | 1186 | | |
| | 110 | 1144 | | | 1180 | | 1102 | | 1146 | | 1246 | 1286 | | |



DRZWI RAMIAKOWE STILE

LAURENCJA 1



KIERUNEK: L-P
 ROZMIAR: 80
 ZAMEK: klucz, wc
 OPCJA WC: podcięcie went.
 KOLOR: biały premium

LAURENCJA 6



KIERUNEK: L-P
 ROZMIAR: 80
 ZAMEK: klucz, wc
 OPCJA WC: podcięcie went.
 KOLOR: biały premium



Stabilna poprzeczka
 grubości 35 mm



Estetyczne bezramkowe
 szklenie na wpust



Ramiak z klejonego drewna
 dla oklein PREMIUM i CPL

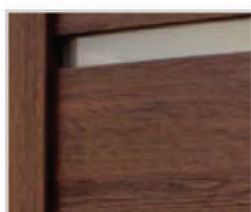

Efektowna okleina
 GREKO lub odporna
 okleina PREMIUM



Nowoczesne szkło
 hartowane mleczne



Trzy praktyczne zawiasy
 2. czopowe z regulacją,
 osadzone w masywnym
 pionowym ramiaku
 grubości 40 mm



Trwałe połączenie kołkowe

DRZWI RAMIAKOWE STILE



OŚCIEŻNICA REGULOWANA I TUNEL

BIAŁY PREMIUM

Zakres regulacji min.-max (mm)

| |
|---------|
| 80-100 |
| 100-120 |
| 120-140 |
| 140-160 |
| 160-180 |
| 180-200 |
| 200-220 |
| 220-240 |
| 240-260 |

SCHEMAT OŚCIEŻNICY REGULOWANEJ

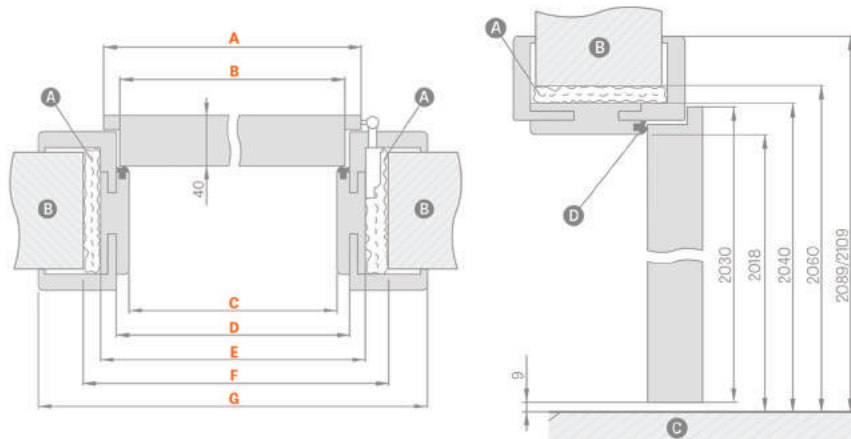

A pianka B mur C podłoga D uszczelka gumowa

| Szerokość drzwi | A | B | C | D | E | F | G |
|-----------------|-----|-----|-----|-----|-----|-----|------------|
| „80” | 844 | 818 | 804 | 826 | 848 | 888 | 946*/986** |

* opaska 6 cm - do wyczerpania zapasów

** opaska 8 cm

W ofercie dostępny kątownik poszerzający z długim piórem w kolorze biały premium.



 KLAMKI

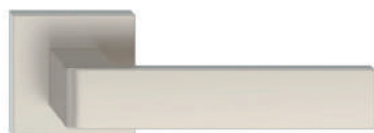

klamka **RUMBA**
Kolor: nikiel velvet



szyld na klucz



szyld na patent



szyld łazienkowy



klamka **RUMBA**
Kolor: czarny mat



szyld na klucz



szyld na patent



szyld łazienkowy



klamka **IBIZA**
Kolor: czarny mat



szyld na klucz



szyld na patent



szyld łazienkowy



klamka **QUBIK**
Kolor: nikiel szczotkowany



szyld na klucz



szyld na patent



szyld łazienkowy



klamka **ENTRA**
Kolor: nikiel satyna/chrom



szyld na klucz



szyld na patent



szyld na łazienkowy

SYSTEM DRZWI UKRYTYCH SARA ECO

OŚCIEŻNICE ALUMINIOWE SARA ECO

Drzwi Sara Eco to innowacyjne rozwiązanie pozwalające na kreatywne projektowanie wnętrza, z wykorzystaniem niewidocznych drzwi, dające możliwość wykończenia powierzchni skrzydła w kolorach ścian.



PRZEKRÓJ DRZWI PRZYLGOWYCH

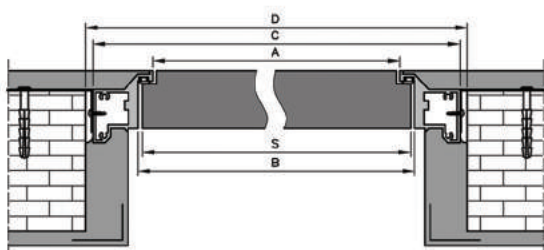

| | S | A | B | C | D |
|------|-----|-----|-----|-----|-----|
| „80” | 844 | 829 | 850 | 914 | 924 |

PRZEKRÓJ DRZWI BEZPRZYLGOWYCH

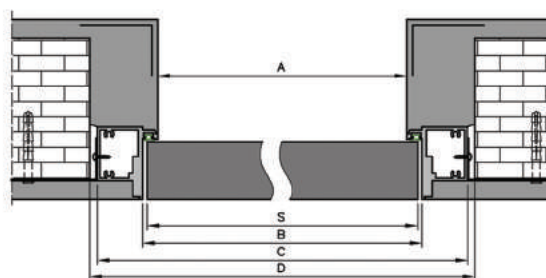

| | S | A | B | C | D |
|------|-----|-----|-----|-----|-----|
| „80” | 844 | 829 | 850 | 914 | 924 |

| MODEL | kolor standard (aluminium) | szerokość |
|------------------------------------------------|----------------------------|-----------|
| ościeżnica bezprzylgowa SARA ECO z 2 zawiasami | | 80 |
| ościeżnica przylgowa SARA ECO z 2 zawiasami | | 80 |

KRÓTKIE TERMINY REALIZACJI (1-2 TYGODNIE)

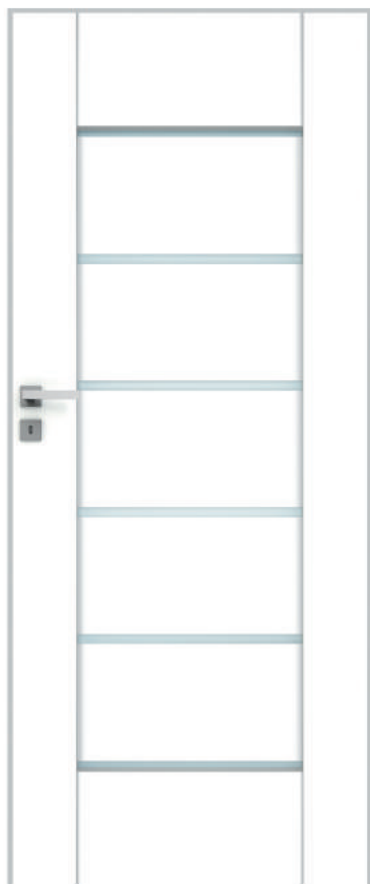

VERSO

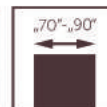

WYPOSAŻENIE STANDARDOWE

ramiaki z płyty MDF
 szyba MAT DRE gr. 4 mm
 krawędź prosta
 3 zawiasy wkręcane koloru srebrnego
 zamek zasuwkowy na klucz zwykły, blokadę łazienkową,
 wkładkę patentową lub zamek oszczędnościowy

OŚCIEŻNICE REGULOWANE przylgowe T80

grubość muru

75-95
 95-115
 120-140
 140-160
 160-180
 180-200
 200-220
 220-240
 240-260
 260-280
 280-300

Dekor
 DRE-Cell

biała mat



KRÓTKIE TERMINY REALIZACJI (1-2 TYGODNIE)

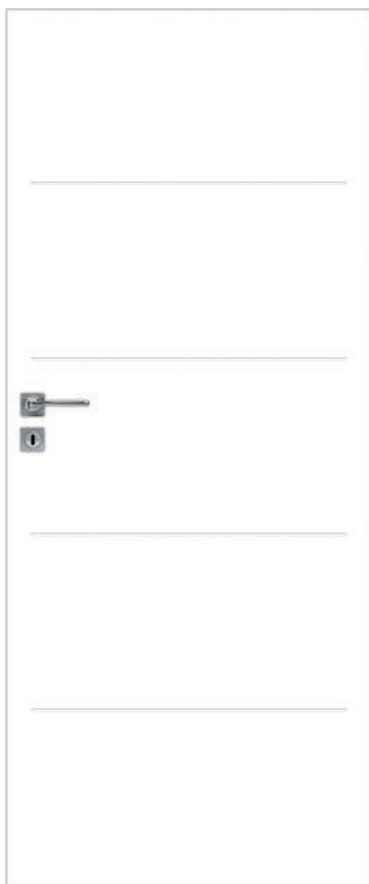

BINITO

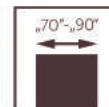

WYPOSAŻENIE STANDARDOWE

skrzydło malowane lakierem akrylowym UV

rama z drewna iglastego

wypełnienie „plaster miodu”

OŚCIEŻNICE REGULOWANE przylgowe T80

grubość muru

75-95

95-115

120-140

140-160

160-180

180-200

200-220

220-240

240-260

260-280

280-300

Dekor
DRE-Lakier

biały



KRÓTKIE TERMINY REALIZACJI (2-3 TYGODNIE)



drzwi ARCO, wzór W03P, ościeżnica regulowana SYSTEM DIN

ARCO

WERSJA
 ECO TOP
 LAMISTONE, SILKSTONE

WERSJA
 ECO TOP
 LAMISTONE, SILKSTONE

KOLORYSTYKA



WYPOSAŻENIE

STANDARDOWE

szkło biały/brąz mat o grubości 4 mm
 zamek jednopunktowy, rozstaw 72 mm, wpuszczany, na klucz, na wkładkę lub do blokady łazienkowej
 zawiasy: typ B – do ościeżnicy system DIN, typ M - do ościeżnicy metalowej („60°-90° – 3 szt.)
 brak możliwości zastosowania samozamykacza
 brak możliwości zastosowania uszczelki opadającej

DODATKOWE (za dopłatą)

podcięcie wentylacyjne
 tuleje wentylacyjne: 258 biały, 132 orzech, 135 dąb angielski, 141 dąb Salinas, 241 wiąz szary, 276 dąb polski

KRÓTKIE TERMINY REALIZACJI (2-3 TYGODNIE)



drzwi IMPULS, wzór W06, ościeżnica regulowana SYSTEM DIN

IMPULS



WERSJA W06 W02 W03 W05
SILKSTONE
LAMISTONE CPL



WERSJA W07 W12 D1 W12 W13
SILKSTONE
LAMISTONE CPL

KOLORYSTYKA

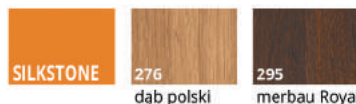

WYPOSAŻENIE

| STANDARDOWE |
|-------------------------------------------------------------------------------------------------|
| szkło biały/brąz mat o grubości 4 mm |
| zamek jednopunktowy, rozstaw 72 mm, wpuszczany, na klucz, na wkładkę lub do blokady łazienkowej |
| zawiasy: typ B – do ościeżnicy system DIN, typ M - do ościeżnicy metalowej („60°-90° – 3 szt.) |
| brak możliwości zastosowania samozamykacza |
| brak możliwości zastosowania uszczelki opadającej |

| DODATKOWE (za dopłatą) |
|----------------------------------------------------------------------------------------------------------------|
| podcięcie wentylacyjne |
| tuleje wentylacyjne: 258 biały, 132 orzech, 135 dąb angielski, 141 dąb Salinas, 241 wiąz szary, 276 dąb polski |

KRÓTKIE TERMINY REALIZACJI (2-3 TYGODNIE)



SEMPRE



KOLORYSTYKA



WYPOSAŻENIE

| |
|--------------------------------------------------------------------------------------------------------------------------------------|
| STANDARDOWE |
| szkło biały/brąz 4 mm |
| zamek jednopunktowy, rozstaw 72 mm, wpuszczany, na klucz, na wkładkę lub do blokady łazienkowej |
| zawiasy: typ K nikiel szczotkowany – do ościeżnicy system DIN, typ M - do ościeżnicy metalowej („60” - „80” - 2 szt., „90” - 3 szt.) |
| brak możliwości zastosowania samozamykacza |
| brak możliwości zastosowania uszczelki opadającej |

| |
|--------------------------------------------------------------------------------------------------------|
| DODATKOWE (za dopłatą) |
| tuleje wentylacyjne: 258 biały, 276 dąb polski, 295 merbau Royal („60” - 3 szt., „70” - „90” - 4 szt.) |
| podcięcie wentylacyjne (tylko „80” i „90”) |

drzwi SEMPRE, wzór W02, ościeżnica regulowana SYSTEM DIN



WERSJA W02P W02 W02S1 W02S2 W02S3 W02S4 W02A



WERSJA W03P W03 W03S1 W03S2 W03S3 W03S4 W03A

KRÓTKIE TERMINY REALIZACJI (2-3 TYGODNIE)

drzwi FIORD, wzór 00, ościeżnica regulowana SYSTEM DIN

FIORD

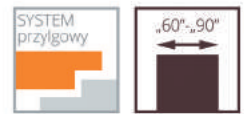
WERSJA 00 01 03 0258

WYPOSAŻENIE STANDARDOWE

szkło biały mat lub przeźierne o grubości 4 mm
 zamek jednopunktowy, rozstaw 72 mm wpuszczany,
 na wkładkę lub do blokady łazienkowej
 zawiasy: typ K srebrny – do ościeżnicy system DIN, typ M – do
 ościeżnicy metalowej („60”-„80” – 2 szt., „90” – 3 szt.)

DODATKOWE (za dopłatą)

podcięcie wentylacyjne

KOLORYSTYKA

MALOWANE

001

 biały
 (RAL 9003)

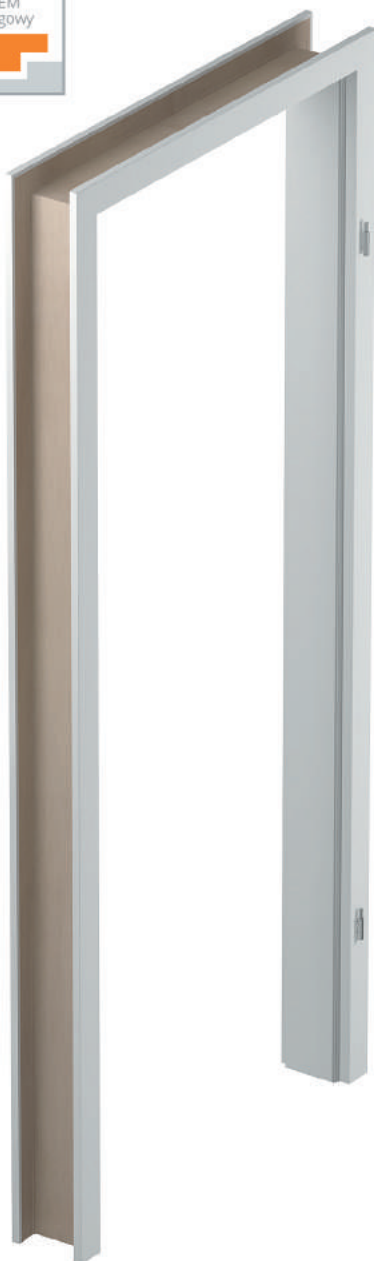

KRÓTKIE TERMINY REALIZACJI (2-3 TYGODNIE)

OŚCIEŻNICA REGULOWANA SYSTEM DIN

Zakresy dostępnych ościeżnic

 drzwi
jednoskrzydłowe

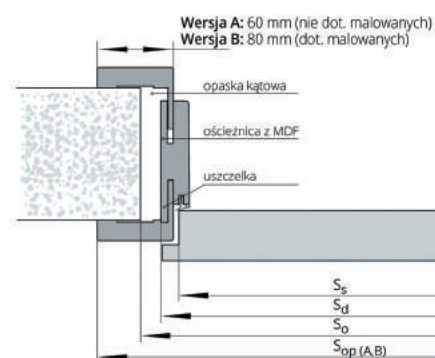
| | | | |
|------|---------|------|---------|
| ZP1A | 75-85 | ZP6 | 180-200 |
| ZP1B | 85-95 | ZP7 | 200-220 |
| ZP2 | 95-120 | ZP8 | 220-240 |
| ZP3 | 120-140 | ZP9 | 240-260 |
| ZP4 | 140-160 | ZP10 | 260-280 |
| ZP5 | 160-180 | ZP11 | 280-300 |

SZEROKOŚĆ

| typ | drzwi jednoskrzydłowe | | | |
|------|-----------------------|-------|-------|-----------|
| | S_o | S_d | S_s | S_{opA} |
| „60” | 676 | 646 | 618 | 746 |
| „70” | 776 | 746 | 718 | 846 |
| „80” | 876 | 846 | 818 | 946 |
| „90” | 976 | 946 | 918 | 1046 |

WYSOKOŚĆ

| | H_o | H_d | H_s | H_{opA} |
|--|-------|-------|-------|-----------|
| | 2053 | 2043 | 2020 | 2093 |

S_s – szerokość skrzydła
 S_d – szerokość drzwi po zewnętrznej stronie ościeżnicy
 S_o – szerokość otworu montażowego
 S_{op} – szerokość po zewnętrznej stronie opaski

H_s – wysokość skrzydła
 H_d – wysokość drzwi po zewnętrznej stronie ościeżnicy
 H_o – wysokość otworu montażowego
 H_{op} – wysokość po zewnętrznej stronie opaski



www.artmar-lublin.pl



ART-MAR M. Makowski, A. Bielak
20-148 Lublin,
ul. Związkowa 24



Biuro: (81) 718 82 57
Zamówienia: 509 819 799
Transport / faktury: 519 310 288
Reklamacje: 508 272 049
Serwis: 508 272 135



Regionalny kierownik sprzedaży Sebastian: 513 088 868
Regionalny kierownik sprzedaży Norbert: 508 271 983

biuro@artmar-lublin.pl
zamowienia@artmar-lublin.pl
reklamacje@artmar-lublin.pl



www.artmar-lublin.pl
www.facebook.com/artmarlublin/



Ten katalog ma charakter informacyjny i nie stanowi oferty handlowej w rozumieniu art. 66 §1 Kodeksu Cywilnego. W związku z ciągłym rozwojem firmy oraz ruchem towaru - zmianami w dostępności stanów magazynowych - ART-MAR sp. j. zastrzega sobie prawo do wprowadzenia zmian w dostępnym asortymencie i cenach bez uprzedniego powiadomienia. Wszelkie informacje zawarte w katalogu mogą ulec zmianom wynikającym z aktualizacji ofert handlowych producentów. Przed zakupieniem towaru prosimy o wcześniejsze skonsultowanie jego dostępności i aktualnej ceny.