





# Słowo wstępne



Szanowni Państwo,

Cieszymy się niezmiernie, że sięgnęliście po katalog stolarki ABAKUS. Stworzyliśmy go specjalnie po to, by przybliżyć Wam nasze produkty w zupełnie nowej odsłonie. Mają Państwo przed sobą tylko krok do podjęcia ważnej decyzji, jaką jest zakup okien. Ważnej dlatego, że będą towarzyszyć Wam odtąd przez długie lata, mając za zadanie zapewniać ciepło, ciszę i bezpieczeństwo.

Walory techniczne, estetyka i ergonomia – to najważniejsze kryteria, które należy mieć na uwadze, dokonując wyboru stolarki. Pozwólcie zatem, że opowiemy Wam o naszych produktach, aby pomóc w wytypowaniu dokładnie tych, które spełnią wszystkie Wasze oczekiwania.

Jesteśmy gotowi służyć Państwu naszym 25-letnim doświadczeniem w produkcji okien doskonałych.

---

Z poważaniem,  
Zarząd i pracownicy ABAKUS Okna S.A.

## O firmie

Historia przedsiębiorstwa ABAKUS sięga 1994 roku. Pierwotnie była to mała firma rodzinna, a nieustanny rozwój sprawił, że dziś znajduje się w czołówce polskich producentów stolarki PVC i aluminium. Taki efekt można osiągnąć tylko dzięki sumiennej pracy całego zespołu, ukierunkowanej na rozwój. Najwyższy gatunek surowców oraz dodatków, podążanie za trendami technologicznymi i sposób zarządzania jakością – to główne komponenty naszego sukcesu. Park maszynowy służący do produkcji okien i drzwi ABAKUS to prawdziwy skarb, w który nigdy nie wahaliśmy się inwestować. Unikalne, pionierskie maszyny pozwalają na ciągłe śrubowanie parametrów naszych produktów tak, by bezawaryjnie służyły swoim użytkownikom przez wiele lat.

Sprawą szczególnej wagi pozostają dla nas kwestie związane z estetyką i wzornictwem naszej stolarki. Uważnie obserwujemy panujące w architekturze trendy, aby zagwarantować klientom usługę w pełni satysfakcjonującą.

Nasza strategia sprzedaży opiera się na pozytywnym przekazie. Wierzymy, że dobry produkt obroni się sam. Systematyczny wzrost naszego udziału w rynku europejskim może służyć za dowód rozwoju i dbałości o jakość. Satysfakcja klienta jest dla nas stałą motywacją do dalszej pracy, stawiania sobie coraz bardziej śmiałych celów i osiągania ich.



O firmie





raz

dwie



Precyzja naszych maszyn w połączeniu z wytrzymałością profili daje efekt zawsze tej samej, najwyższej jakości. Technologia IRMC\* pozwoliła nam na uzyskanie estetycznego, cienkiego zgrzewu profili oraz uszczelki miękkiej w narożach.

\*IRMC - Innovative Research-based Manufacturing Complex



Głębokie osadzenie szyb korzystnie wpływa na izolację cieplną. Nowatorska technologia wklejania pakietów szybowych w ramę znacząco poprawia sztywność skrzydła. Jest to szczególnie ważne w przypadku okien o dużych gabarytach.

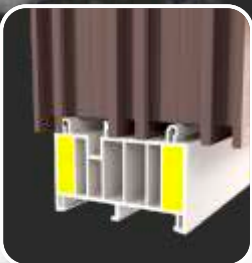

Pięciokomorowa listwa podparapetowa niweluje przemarzanie w tej strefie, zabezpiecza także ościeżnicę podczas transportu i montażu.

Ukryty system odprowadzenia skroplin.

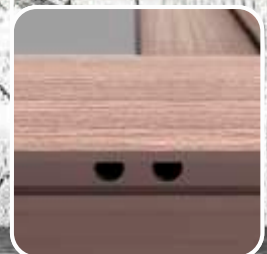



trzy

# Innowacyjne Okno

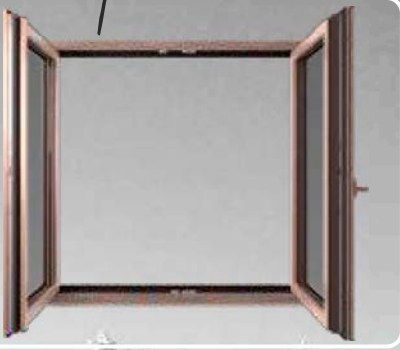

Duże komory zewnętrzne i dodatkowe żebra w profilach gwarantują doskonałą izolację termiczną. Ocynkowane wzmocnienia stalowe o grubości 2 mm zapewniają sztywność całej konstrukcji.

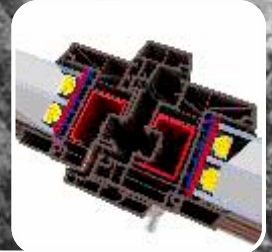

Okno dwuskrzydłowe z ruchomym słupkiem i centralną klamką. Rozwiązanie pozwala uzyskać maksymalną ilość światła.



W standardzie oferujemy dwa zaczepy antywyważeniowe dla każdej kwatery okiennej.



red

redTECH

redARTE





# redTECH

# redARTE

ABAKUS redTECH oraz ABAKUS redARTE to dwie wersje produktu opartego o profil 73 mm. Okno redTECH to prosta forma o wyrazistej linii. Ostre krawędzie i prostopadłe płaszczyzny to stylistyka wprost wymarzona dla nowoczesnego budownictwa, doceniana także przez architektów.

Kiedy mówimy o siostrzanym produkcie redARTE, mamy na myśli łagodnie wykończoną stolarkę, która idealnie zestrzaja się z tradycyjną elewacją. Oba produkty posiadają dokładnie te same parametry techniczne oraz identyczną dostępność wyposażenia dodatkowego.

Wyposażenie standardowe:

- + profile w kolorze białym z dwoma uszczelkami dwukomorowymi w kolorze czarnym
- + okucie obwiedniowe z klamką i ostonkami na zawiasy w kolorze białym lub brązowym
- + pakiet dwuszybowy o współczynniku  $U_g=1,1 \text{ W/m}^2\text{K}$
- + doszczelniona listwa podparapetowa
- + 5-komorowe profile ram i skrzydeł wykonane z najwyższej jakości profili PVC
- + głębokość zabudowy 73 mm
- + mikrowentylacja w skrzydłach rozwierno-uchylnych
- + dwa zaczepy antywyważeniowe w każdym skrzydle

Charakterystyka produktu dostępna na stronie 24/25

Charakterystyka klamek dostępna na stronie 26/27

Katalog oklein dostępny na stronie 28/29

Kolorystyka ramek międzyszybowych i szprosy dostępne na stronie 30/31

redTECH

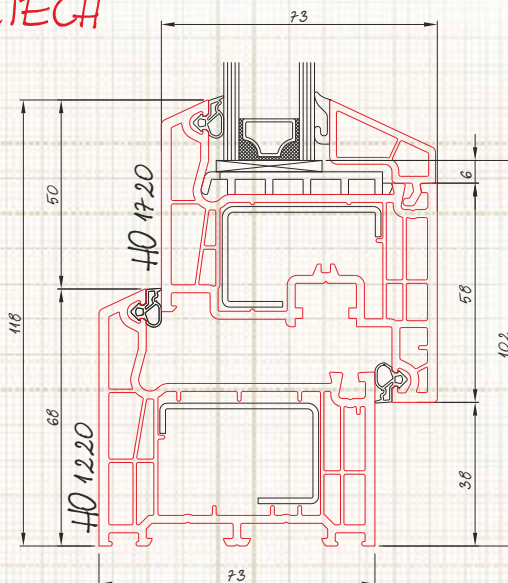

skala 1:2



red

redTECH  
**ENERGY**

redARTE  
**ENERGY**





# redTECH ENERGY

# redARTE ENERGY

ABAKUS redTECH ENERGY o nowoczesnej linii oraz tradycyjne ABAKUS redARTE ENERGY - to gwarancja świetnego produktu w rozsądnej cenie. Okna red ENERGY cechują się wyższą oszczędnością energii niż standardowa stolarka. Obie wersje bazowe można dowolnie konfigurować i rozbudowywać o oferowane przez nas opcje dodatkowe.

#### Wyposażenie standardowe:

- + profile w kolorze białym z dwoma uszczelkami dwukomorowymi w kolorze czarnym lub szarym
- + okucie obwiedniowe z klamką i osłonkami na zawiasy w jednym z sześciu kolorów
- + pakiet dwuszybowy o współczynniku  $U_g=1,1 \text{ W/m}^2\text{K}$
- + ciepła ramka międzyszybowa w jednym z sześciu kolorów
- + listwa podparapetowa z doszczelnieniem
- + 5-komorowe profile ram i skrzydeł wykonane z najwyższej jakości profili PVC
- + głębokość zabudowy 73 mm
- + mikrowentylacja w skrzydłach rozwierno-uchylnych
- + dwa zaczepy antywyważeniowe w każdym skrzydle

Charakterystyka produktu dostępna na stronie 24/25

Charakterystyka klamek dostępna na stronie 26/27

Katalog oklein dostępny na stronie 28/29

Kolorystyka ramek międzyszybowych i szprosy dostępne na stronie 30/31

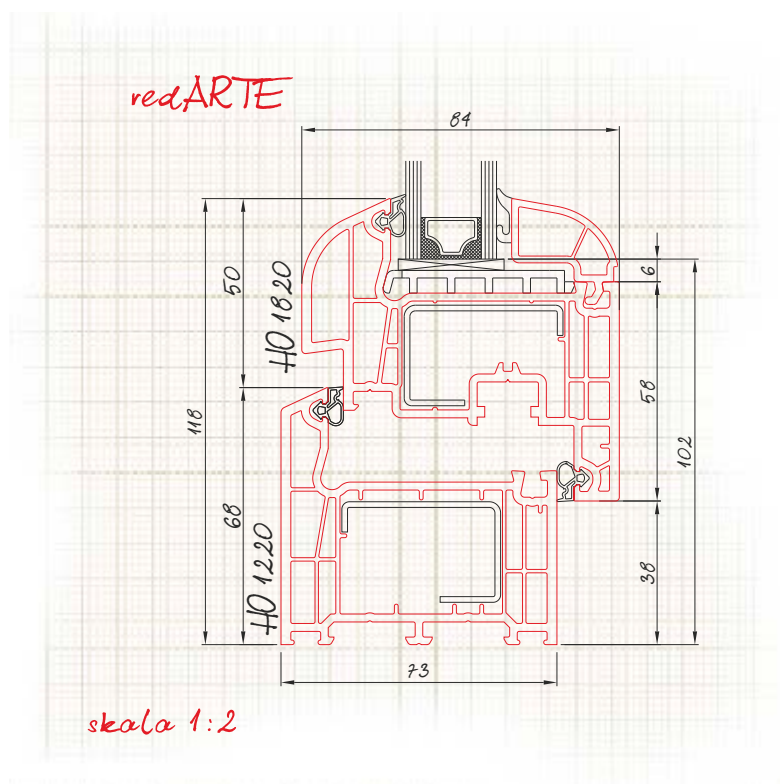



blu

# bluENERGY



Konstrukcja ABAKUS bluENERGY to kolejny produkt ekskluzywnej linii okien pasywnych. Doskonałe komponenty oraz precyzyjna obróbka sprawiają, że okna bluENERGY spełniają surowe warunki, które stawia przed producentami budownictwo pasywne. Minimalizm estetyczny, ergonomia i doskonała izolacyjność cieplna to cechy, które zdecydowały o sukcesie tego produktu. Zakup okien bluENERGY to dobra decyzja, o której one same będą Państwu przypominać przez lata.

Wyposażenie standardowe:

- + profil bluEvolution w kolorze białym z trzema uszczelkami w kolorze czarnym lub szarym
- + okucie obwiedniowe z klamką i osłonkami na zawiasy w jednym z sześciu kolorów
- + pakiet trzyszybowy o współczynniku  $U_g=0,5W/m^2K$
- + ciepła ramka międzyszybowa w jednym z sześciu kolorów
- + doszczelniona listwa podparapetowa
- + 6-komorowe profile ram i skrzydeł wykonane z najwyższej jakości profili PVC
- + głębokość zabudowy 82 mm
- + mikrowentylacja w skrzydłach rozwierno-uchylnych
- + dwa zaczepy antywyważeniowe w każdym skrzydle

Charakterystyka produktu dostępna na stronie 24/25

Charakterystyka klamek dostępna na stronie 26/27

Katalog oklein dostępny na stronie 28/29

Kolorystyka ramek międzyszybowych i szprosy dostępne na stronie 30/31

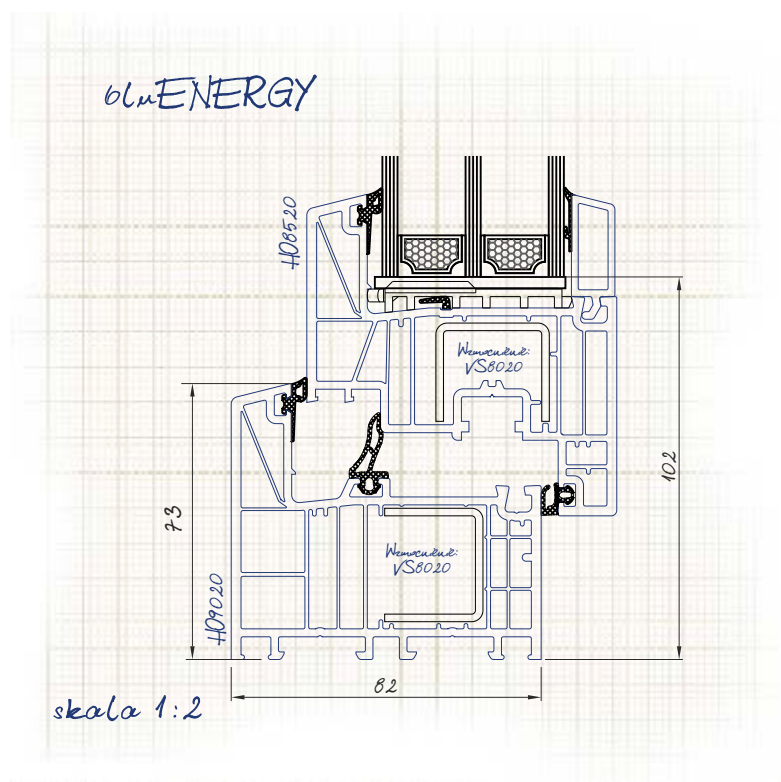



blu

bluSYNEGO





Konstrukcja ABAKUS bluSYNEGO to produkt ekskluzywnej linii okien pasywnych. Doskonałe komponenty oraz precyzyjna obróbka sprawiają, że okna bluSYNEGO spełniają surowe warunki, które stawia przed producentami budownictwo pasywne. Minimalizm estetyczny oraz niezwykle gładka powierzchnia zewnętrzna profili dzięki technologii HDF. Zakup okien bluSYNEGO to idealny stosunek jakości do ceny.

Wyposażenie standardowe:

- + profil Rehau Synego w kolorze białym z trzema uszczelkami w kolorze czarnym lub szarym
- + niezwykle gładka powierzchnia zewnętrzna profili dzięki technologii HDF
- + okucie obwiedniowe z klamką i ostonkami na zawiasy w jednym z sześciu kolorów
- + pakiet trzyszybowy o współczynniku  $U_g=0,5W/m^2K$
- + ciepła ramka międzyszybowa w jednym z sześciu kolorów
- + doszczelniona listwa podparapetowa
- + 7-komorowe profile ram i 6 komorowe skrzydeł wykonane z najwyższej jakości profili PVC
- + głębokość zabudowy 80 mm
- + mikrowentylacja w skrzydłach rozwierno-uchyłnych
- + dwa zaczepy antywyważeniowe w każdym skrzydle

Charakterystyka produktu dostępna na stronie 24/25

Charakterystyka klamek dostępna na stronie 26/27

Katalog oklein dostępny na stronie 28/29

Kolorystyka ramek międzyszybowych i szprosy dostępne na stronie 30/31

bluSYNEGO

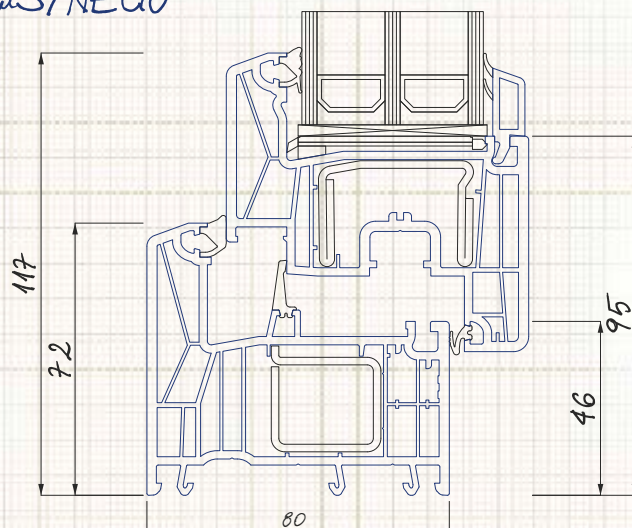

skala 1:2



blu

14 cm!

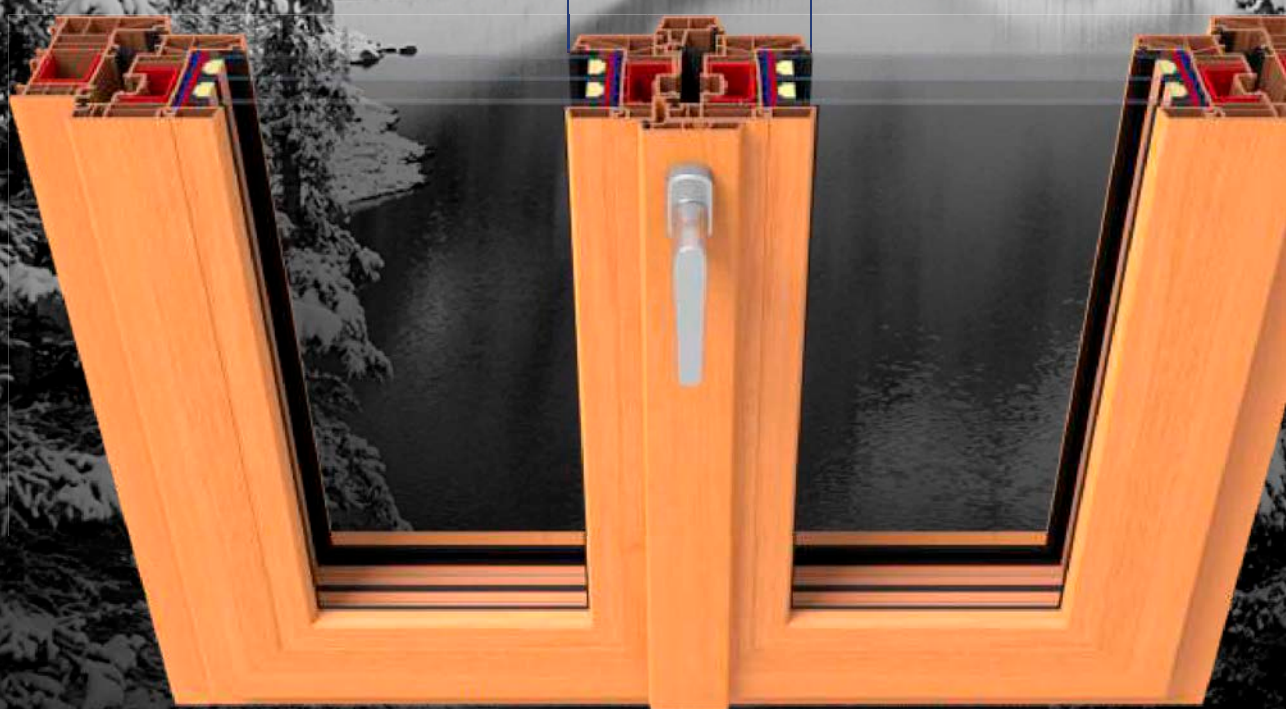

blu**VISIO**



Udało nam się skonstruować najpiękniejsze okno z ruchomym słupkiem. Nazywa się bluVISIO, a jego środkowy moduł posiada grubość jedynie 14 centymetrów. Zbyt małe przeszklenia - to czynniki, które dotąd zniechęcały do kupna okien z ruchomym słupkiem. Dziś nareszcie odchodzą one w niepamięć. Wysokogatunkowy osprzęt oraz centralna środkowa klamka poprawia ergonomię okna, a jego eksploatację zmienia w czystą przyjemność.

Wyposażenie standardowe:

- + profil w kolorze białym z trzema uszczelkami w kolorze czarnym lub szarym
- + okucie obwiedniowe z klamką i ostonkami na zawiasy w jednym z sześciu kolorów
- + pakiet trzyszybowy o współczynniku  $U_g=0,5W/m^2K$
- + ciepła ramka międzyszybowa w jednym z sześciu kolorów
- + doszczelniona listwa podparapetowa
- + 6-komorowe profile ram i skrzydeł wykonane z najwyższej jakości profili PVC
- + głębokość zabudowy 82 mm
- + mikrowentylacja w skrzydłach rozwierno-uchyłnych
- + dwa zaczepy antywyważeniowe w każdym skrzydle

Charakterystyka produktu dostępna na stronie 24/25

Charakterystyka klamek dostępna na stronie 26/27

Katalog oklein dostępny na stronie 28/29

Kolorystyka ramek międzyszybowych i szprosy dostępne na stronie 30/31

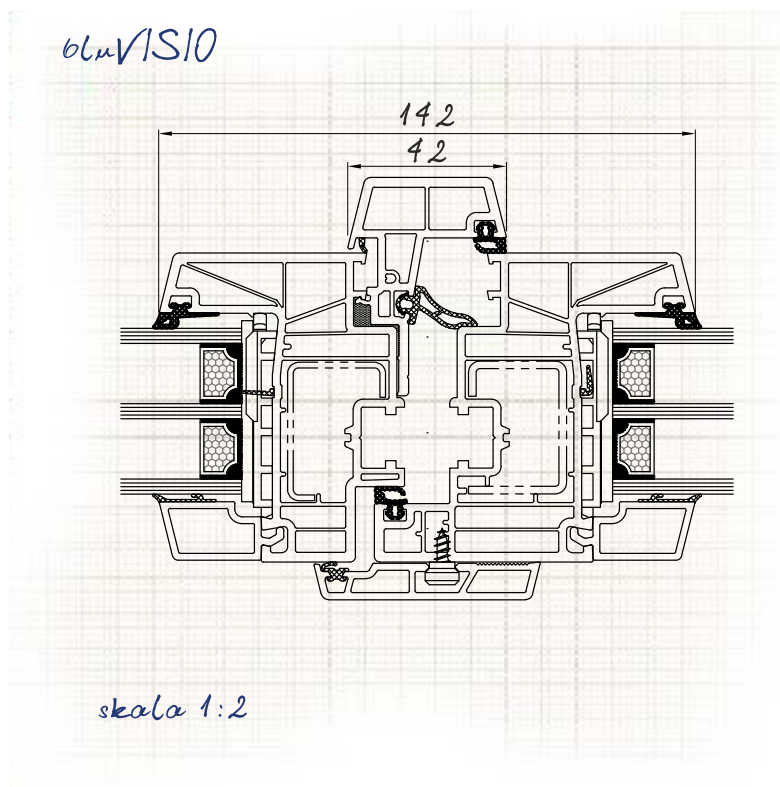

blu



blu**DECORO**

Okno bluDECORO jest naszą odpowiedzią na rosnące zainteresowanie klientów stolarką totalną. Jest ono wykonane z najlepszych profili, wyposażone w rozwiązanie okalające glif z zewnątrz. Rama, z konstrukcyjnym rozwiązaniem wykańczającym elewację, tworzy estetyczną całość w ogromnej gamie efektów kolorystycznych. Unikatowość tego produktu zapewnia fakt, że można montować go już po zakończeniu prac elewacyjnych. Zagospodarowany glif nie będzie już odtąd szpecił zaciekami i omszeniem.

Wyposażenie standardowe:

- + profil w kolorze białym z trzema uszczelkami w kolorze czarnym lub szarym
- + okucie obwiedniowe z klamką i ostonkami na zawiasy w jednym z sześciu kolorów
- + pakiet trzyszybowy o współczynniku  $U_g=0,5 \text{ W/m}^2\text{K}$
- + ciepła ramka międzyszybowa w jednym z sześciu kolorów
- + listwa podparapetowa z doszczelnieniem
- + głębokość zabudowy 82 mm
- + dwa zaczepy antywyważeniowe w każdym skrzydle

Charakterystyka produktu dostępna na stronie 24/25

Charakterystyka klamek dostępna na stronie 26/27

Katalog oklein dostępny na stronie 28/29

Kolorystyka ramek międzyszybowych i szprosy dostępne na stronie 30/31

Kolorystyka parapetów dostępna na stronie 32

bluDECORO

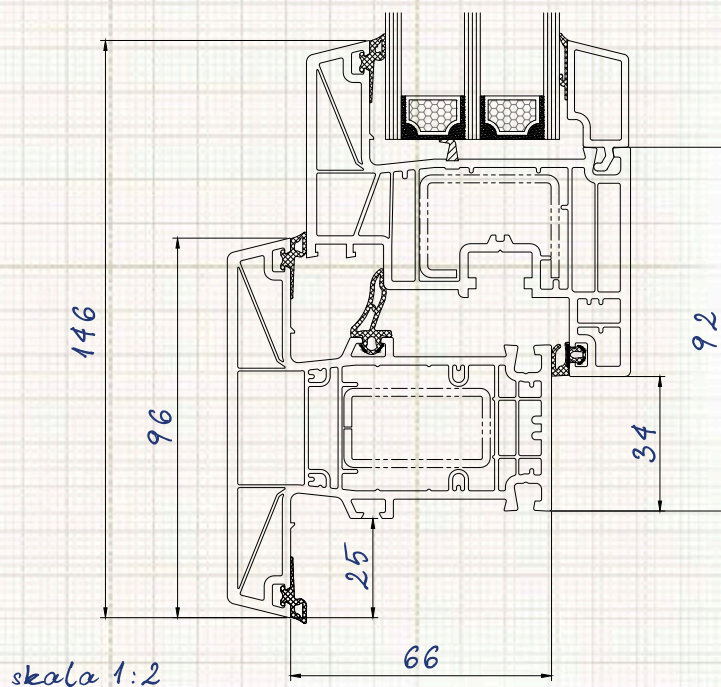



blu

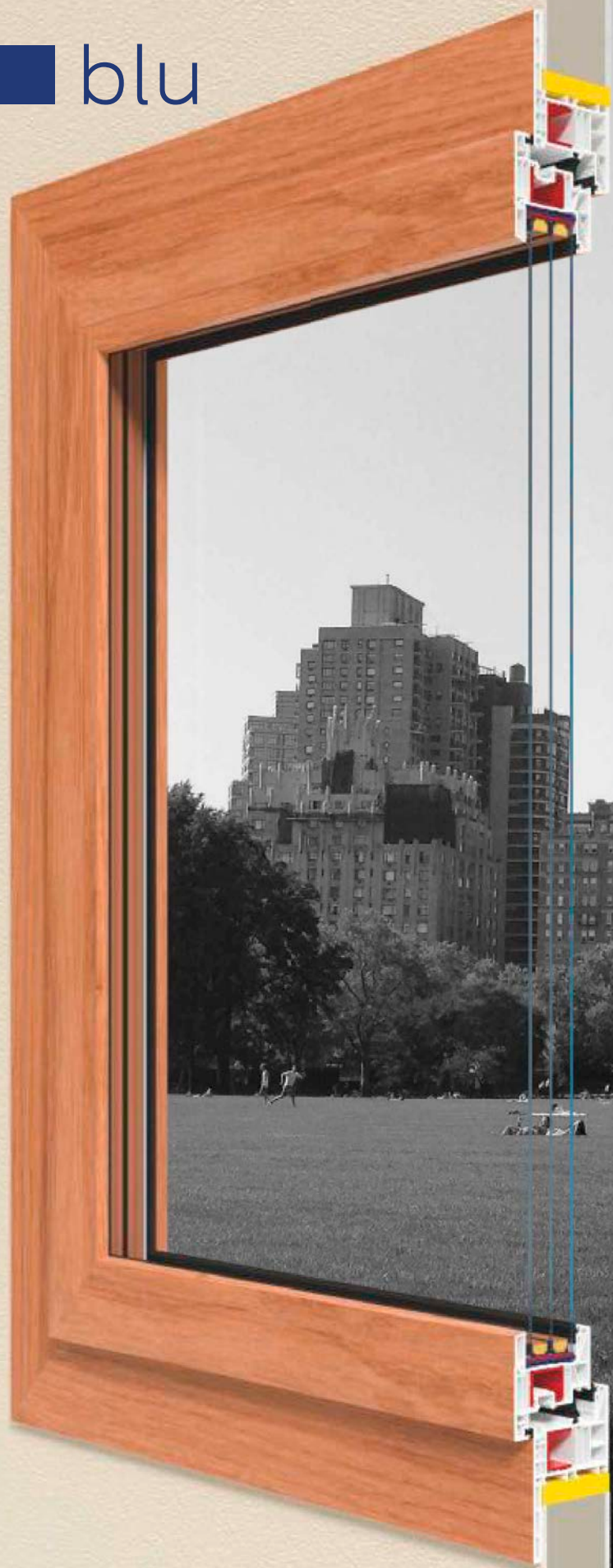

blu**INTERO**

bluINTERO - to zupełnie nowe okno produkcji ABAKUS nie wymagające obróbki gładów wewnętrznych. Jego atutem jest nietuzinkowy wygląd, który zapewnia przylegająca do ściany opaska wypuszczona poza obrys ramy. Okno skonstruowane w tej technologii pozwala na rozwarcie skrzydła aż do kąta 180°, co otwiera nowe możliwości zarówno w eksploatacji, jak i aranżacji stolarki. bluINTERO sprawdzi się także tam, gdzie mamy do czynienia ze ścianą wąską lub płytą warstwową oraz w przypadkach, kiedy niemożliwe jest wykonanie gładu wewnętrznego. Stawiamy na niebanalne rozwiązania.

#### Wyposażenie standardowe:

- + profil w kolorze białym z trzema uszczelkami w kolorze czarnym lub szarym
- + okucie obwiedniowe z klamką i osłonkami na zawiasy w jednym z sześciu kolorów
- + pakiet trzyszybowy o współczynniku  $U_g=0,5 \text{ W/m}^2\text{K}$
- + ciepła ramka międzyszybowa w jednym z sześciu kolorów
- + doszczelniona listwa podparapetowa
- + 6-komorowe profile ram i skrzydeł wykonane z najwyższej jakości PVC
- + mikrowentylacja w skrzydłach rozwierno-uchyłnych
- + dwa zaczepy antywyważeniowe w każdym skrzydle

Charakterystyka produktu dostępna na stronie 24/25

Charakterystyka klamek dostępna na stronie 26/27

Katalog oklein dostępny na stronie 28/29

Kolorystyka ramek międzyszybowych i szprosy dostępne na stronie 30/31

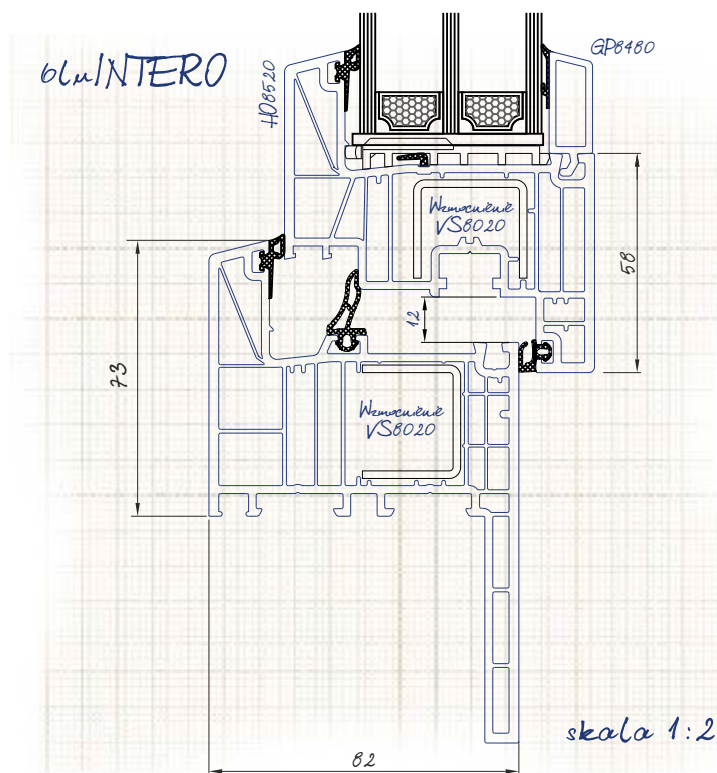



blu

# bluALU



Każdy, kto pragnie zmaksymalizować żywotność swoich okien z PVC, powinien rozważyć montaż nakładek aluminiowych naszej produkcji. Systemy listew spawanych lub zagniatanych w narożach, to sposób na ochronę stolarki przed szkodliwym wpływem zjawisk atmosferycznych. Prosty montaż z użyciem zaczepów systemowych gwarantuje niezależność zarówno konstrukcji z PVC, jak i aluminium. Nakładki aluminiowe oferujemy w ogromnej palecie kolorów z palety RAL – aby każdy mógł znaleźć coś dla siebie.

Wyposażenie standardowe:

- + profil w kolorze białym z trzema uszczelkami w kolorze czarnym lub szarym
- + okucie obwiedniowe z klamką i osłonkami w jednym z sześciu kolorów
- + pakiet trzyszybowy o współczynniku  $U_g=0,5W/m^2K$
- + ciepła ramka międzyszybowa w jednym z sześciu kolorów
- + doszczelniona listwa podparapetowa
- + 6-komorowe profile ram i skrzydeł wykonane z najwyższej jakości profili PVC
- + głębokość zabudowy 94 mm
- + mikrowentylacja w skrzydłach rozwierno-uchylnych
- + system nakładek aluminiowych z zaczepami, malowane proszkowo w jednym z dwudziestu trzech kolorów
- + dwa zaczepy antywyważeniowe w każdym skrzydle

Charakterystyka produktu dostępna na stronie 24/25

Charakterystyka klamek dostępna na stronie 26/27

Katalog oklein dostępny na stronie 28/29

Kolorystyka ramek międzyszybowych i szprosły dostępne na stronie 30/31

Kolorystyka nakładek aluminiowych dostępna na stronie 32

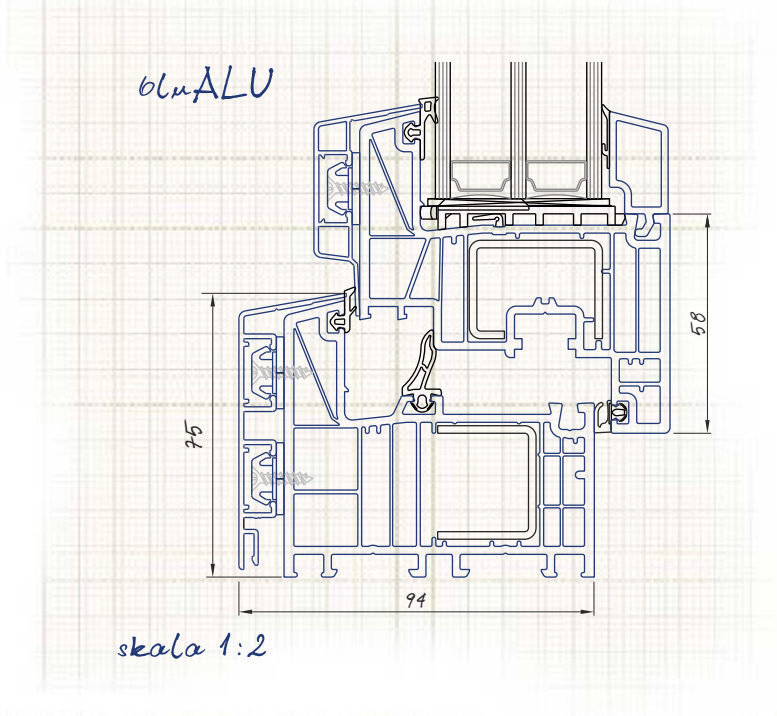



HS

HS

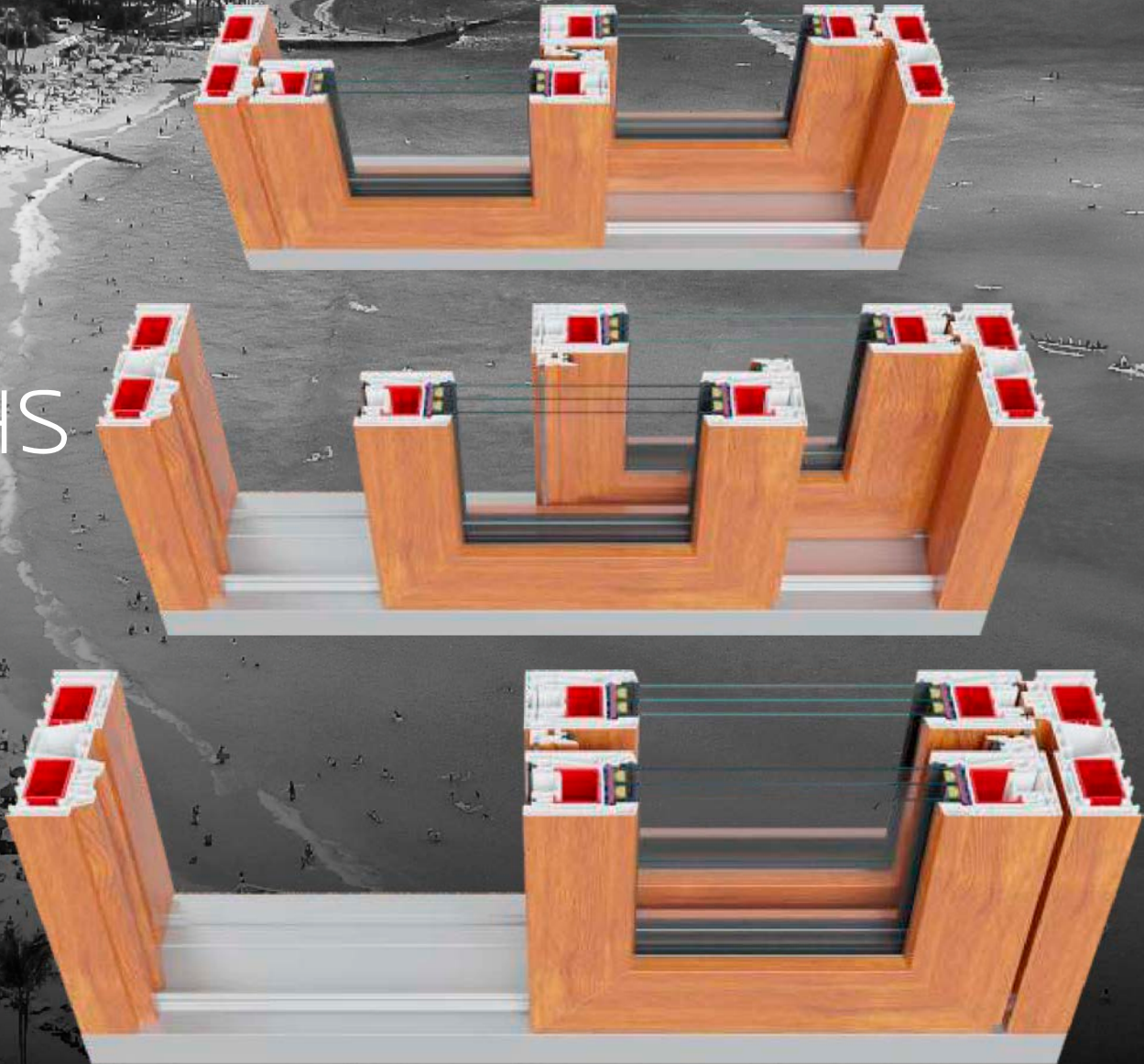



# HS

## drzwi podnoszono-przesuwne

Nasza nowa propozycja imponujących drzwi tarasowych to podnoszono-przesuwny system HS wykonany z PVC. Pragniemy zwrócić uwagę naszych klientów na łatwość przesuwania ogromnych skrzydeł drzwiowych systemów HS, dzięki zastosowaniu najwyższej jakości okuć HS-portal. Zespół jezdny złożony z wózków poruszających się w aluminiowych prowadnicach to gwarancja płynnego i cichego przesuwania segmentów systemu. Niski, energooszczędny próg ułatwi funkcjonowanie także osobom niepełnosprawnym, a wielkoszybowe skrzydła zapewnią doskonałe doświetlenie wnętrza oraz ułatwią ich aranżację ze względu na wielką oszczędność miejsca. Budynek wyposażony w system HS będzie zabezpieczony przed włamaniami dzięki aż 4 punktom ryglowania w standardzie. Można więc spać spokojnie, by obudzić się w domu pełnym słońca.

Wyposażenie standardowe:

- + profil HS w kolorze białym z dwoma uszczelkami w kolorze czarnym
- + okucie HS-portal z klamką systemową w jednym z siedmiu kolorów
- + pakiet 3 szybowy o współczynniku  $U_g=0,5W / m^2K$
- + ciepła ramka międzyszybowa w jednym z sześciu kolorów
- + niski energooszczędny próg aluminiowy o podwyższonej izolacyjności
- + głębokość zabudowy 192 mm

Charakterystyka produktu dostępna na stronie 24/25

Charakterystyka klamek dostępna na stronie 26/27

Katalog oklein dostępny na stronie 28/29

Kolorystyka ramek międzyszybowych i szprosy dostępne na stronie 30/31

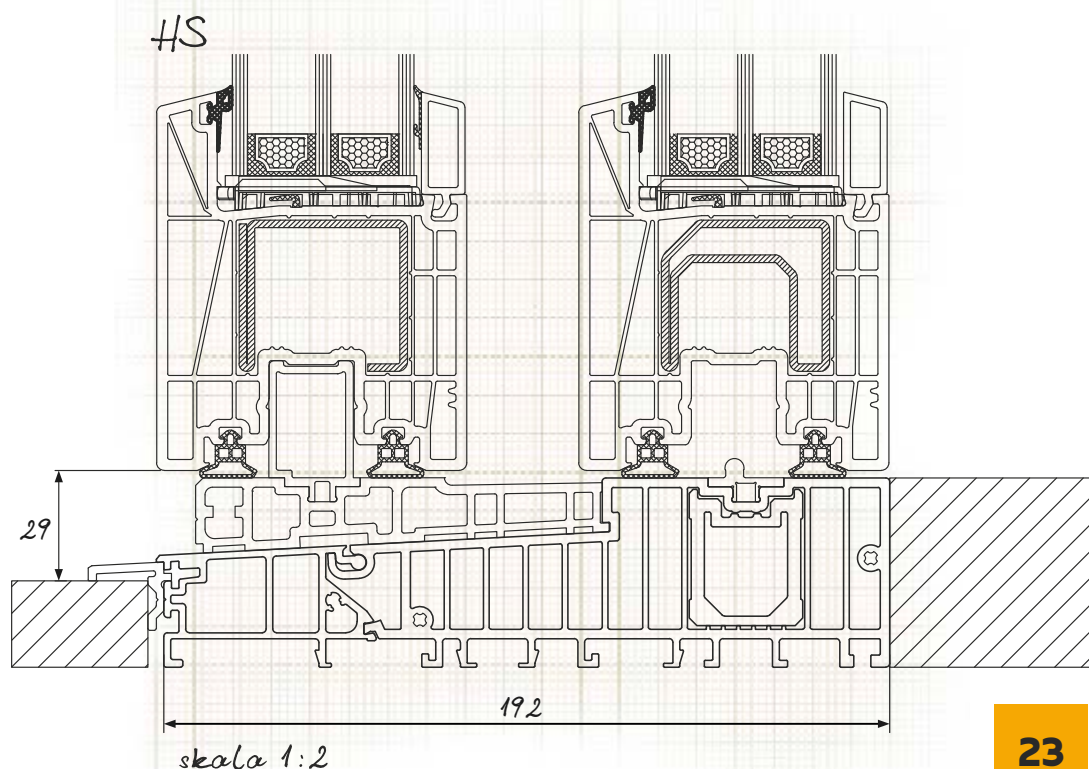

# Charakterystyka okien ABAKUS

|   | linia red         |                               | bluSYNEGO    |
|---|-------------------|-------------------------------|--------------|
|   | redTECH / redARTE | redTECHENERGY / redARTEENERGY |              |
| Głębokość zabudowy  | <b>73 mm</b>      | <b>73 mm</b>                  | <b>80 mm</b> |
| Profile 5 komorowe SALAMANDER bluEvolution 73             | ✓                 | ✓                             | ✗            |
| Profile 6 komorowe SALAMANDER bluEvolution 82             | ✗                 | ✗                             | ✗            |
| Profile 6 komorowe REHAU SYNEGO 80                        | ✗                 | ✗                             | ✓            |
| WYPOSAŻENIE   |                   |                               |              |
| Okucie Roto NT  | ✓                 | ✓                             | ✓            |
| Okucie Roto Designo - ukryte zawiasy                      | ○                 | ○                             | ○            |
| Okucie TiltFirst - bezpieczne dziecko                     | ○                 | ○                             | ○            |
| Dwa zaczepy antywyważeniowe                               | ✓                 | ✓                             | ✓            |
| Okucie antywłamaniowe (RC1N)                              | ○                 | ○                             | ○            |
| Okucie antywłamaniowe (RC2N)                              | ○                 | ○                             | ○            |
| Blokada obrotu klamki z podnośnikiem skrzydła             | ○                 | ○                             | ○            |
| Klamka Roto Line Secustik                                 | ○                 | ✓                             | ✓            |
| Klamka Roto Swing Secustik                                | ○                 | ○                             | ○            |
| Klamka Aluminiowa - biała lub brązowa                     | ✓                 | ○                             | ○            |
| Stopniowany uchwyt  | ○                 | ○                             | ○            |
| Zatrząsk balkonowy  | ○                 | ○                             | ○            |
| Hamulec rozwarcia sterowany klamką                        | ○                 | ○                             | ○            |
| Mikrowentylacja w skrzydłach rozwierno-uchyłnych          | ✓                 | ✓                             | ✓            |
| Pakiet dwuszybowy zespolony 4/16/4 Ug = 11 W / m2k        | ✓                 | ✓                             | ✗            |
| Pakiet trzyszybowy zespolony 4/16/4/16/4 Ug = 0,6 W / m2k | ○                 | ○                             | ○            |
| Pakiet trzyszybowy zespolony 4/18/4/18/4 Ug = 0,5 W / m2k | ✗                 | ✗                             | ✓            |
| Ciepła ramka międzyszybowa                                | ○                 | ✓                             | ✓            |
| Aluminiowa ramka międzyszybowa                            | ✓                 | ○                             | ○            |
| Listwa podparapetowa z uszczelką                          | ✓                 | ✓                             | ✓            |
| System wklejania pakietu szybowego w skrzydle             | ○                 | ○                             | ○            |
| SZKŁO PRZECIWSŁONECZNE                                    |                   |                               |              |
| Antisol Brąz - szkło barwione w masie                     | ○                 | ○                             | ○            |
| Antisol Zielony - szkło barwione w masie                  | ○                 | ○                             | ○            |
| Antisol Szary - szkło barwione w masie                    | ○                 | ○                             | ○            |
| Stopsol Brąz - szkło refleksyjne                          | ○                 | ○                             | ○            |
| Stopsol Zielony - szkło refleksyjne                       | ○                 | ○                             | ○            |
| Stopsol Szary - szkło refleksyjne                         | ○                 | ○                             | ○            |
| SZKŁO LAMINOWANE  |                   |                               |              |
| O2 - Szkło bezpieczne                                     | ○                 | ○                             | ○            |
| P2 - Szkło antywłamaniowe                                 | ○                 | ○                             | ○            |
| P4 - Szkło antywłamaniowe                                 | ○                 | ○                             | ○            |
| SZKŁO DZWIĘKOCHŁONNE                                      |                   |                               |              |
| 39 dB   | ○                 | ○                             | ○            |
| 40 dB   | ○                 | ○                             | ○            |
| 45 dB   | ○                 | ○                             | ○            |

✓ - dostępne    ✗ - niedostępne    ○ - opcja

linia blu

HS

| bluENERGY              | bluVISIO | bluDECORO | bluINTERO | bluALU |        |
|------------------------|----------|-----------|-----------|--------|--------|
| 82 mm                  | 82 mm    | 82 mm     | 82 mm     | 94 mm  | 192 mm |
| X                      | X        | X         | X         | X      | X      |
| ✓                      | ✓        | ✓         | ✓         | ✓      | X      |
| X                      | X        | X         | X         | X      | X      |
| WYPOSAŻENIE            |          |           |           |        |        |
| ✓                      | ✓        | ✓         | ✓         | ✓      | X      |
| o                      | o        | o         | o         | o      | X      |
| o                      | o        | o         | o         | o      | X      |
| ✓                      | ✓        | ✓         | ✓         | ✓      | ✓      |
| o                      | o        | o         | o         | o      | X      |
| o                      | o        | o         | o         | o      | X      |
| o                      | o        | o         | o         | o      | X      |
| ✓                      | ✓        | ✓         | ✓         | ✓      | X      |
| o                      | o        | o         | o         | o      | X      |
| o                      | o        | o         | o         | o      | X      |
| o                      | o        | o         | o         | o      | X      |
| o                      | o        | o         | o         | o      | X      |
| o                      | o        | o         | o         | o      | X      |
| o                      | o        | o         | o         | o      | X      |
| o                      | o        | o         | o         | o      | X      |
| o                      | o        | o         | o         | o      | ✓      |
| X                      | X        | X         | X         | X      | o      |
| ✓                      | ✓        | ✓         | ✓         | ✓      | o      |
| ✓                      | ✓        | ✓         | ✓         | ✓      | ✓      |
| o                      | o        | o         | o         | o      | o      |
| ✓                      | ✓        | ✓         | ✓         | ✓      | X      |
| o                      | o        | o         | o         | o      | o      |
| SZKŁO PRZECIWSŁONECZNE |          |           |           |        |        |
| o                      | o        | o         | o         | o      | o      |
| o                      | o        | o         | o         | o      | o      |
| o                      | o        | o         | o         | o      | o      |
| o                      | o        | o         | o         | o      | o      |
| o                      | o        | o         | o         | o      | o      |
| o                      | o        | o         | o         | o      | o      |
| SZKŁO LAMINOWANE       |          |           |           |        |        |
| o                      | o        | o         | o         | o      | o      |
| o                      | o        | o         | o         | o      | o      |
| o                      | o        | o         | o         | o      | o      |
| SZKŁO DZWIĘKOCHŁONNE   |          |           |           |        |        |
| o                      | o        | o         | o         | o      | o      |
| o                      | o        | o         | o         | o      | o      |
| o                      | o        | o         | o         | o      | o      |





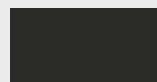

czarny



stare złoto



tytan mat



srebrny



brązowy

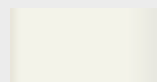

kremowy

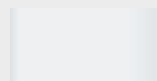

biały



swing



swing przycisk



swing klucz



HS standard



HS z wkładką

o

o

o

x

x

o

o

o

x

x

o

o

o

x

x

o

o

o

x

x

o

o

o

x

x

o

o

o

x

x

o

o

o

x

x

o

o

o

x

x

x

x

x

✓

o



# Okleiny okien

## OKLEINY STANDARD



Antracyt (70)



Dąb bagienny (25)

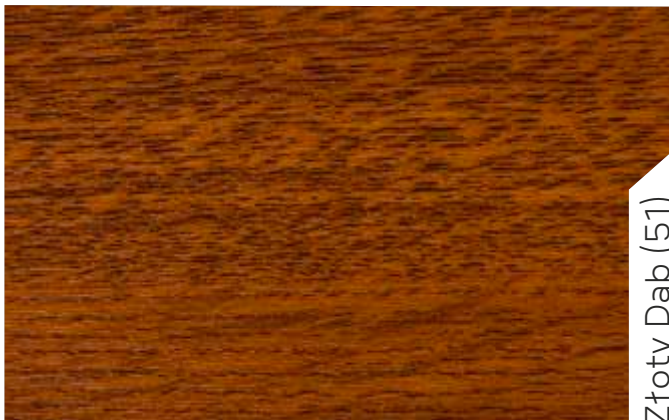

Złoty Dąb (51)



Orzech (21)



Vintage Oak (41)

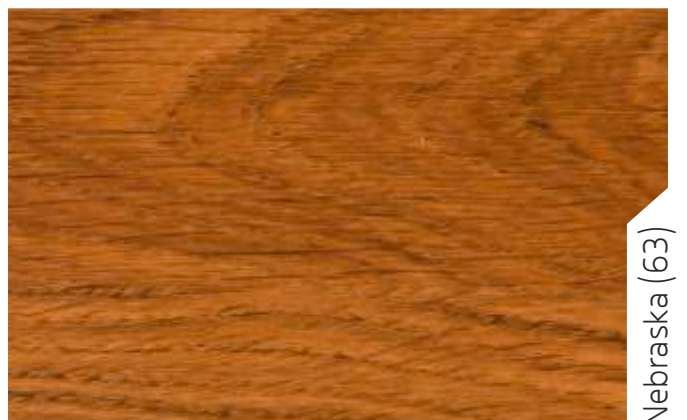

Nebraska (63)



Ciemny brąz (71)

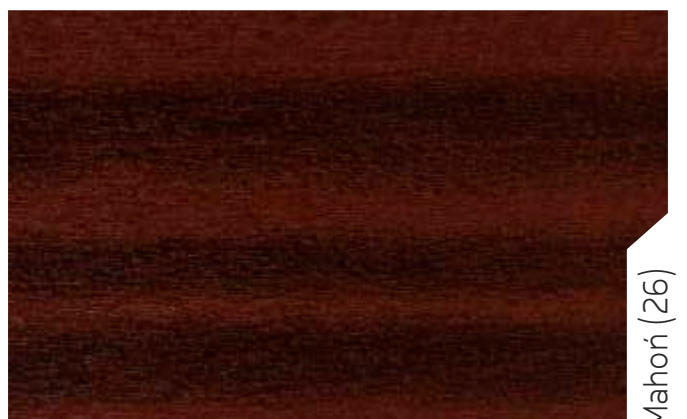

Mahoń (26)

Okleinowane produkty PVC posiadają uszczelki w kolorze czarnym.



OKLEINY OPCJA



Wooddec-Oak-Premium-plus



Wooddec Concrete Premium-plus



Wooddec Alpine Premium-plus



Tiama (62)



Letnia daglezja (27)



Vermont (60)

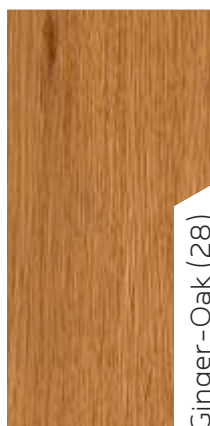

Ginger-Oak (28)



Bergkiefer (50)



Oregon (52)



Jet black matt (18)



Stalowoniebieski (11)



Metbrush antracyt (67)



Metbrush alu (69)



Schiefergrau (12)



Bazalt (74)



Szary (02)



Antracyt gładki (88)



Kwarc (78)



Alux (37)



Brillantblau (14)



Zielony (10)



Kremowy (59)

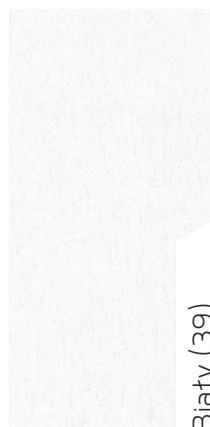

Biały (39)

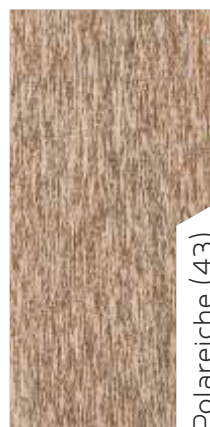

Polareiche (43)

Kolorystyka towarów prezentowanych na zdjęciach może odbiegać od rzeczywistego wyglądu produktów. Różnica pomiędzy dostarczonymi wyrobami i zdjęciem zamieszczonym w katalogu nie może stanowić o zakwalifikowaniu przez klienta towaru jako niezgodnego z zamówieniem.



## DOSTĘPNE KSZTAŁTY OKIEN

|                               | PROSTOKĄTNE | NIEPROSTOKĄTNE | ŁUKOWE |
|-------------------------------|-------------|----------------|--------|
| redTECH / redARTE             | ✓           | ✓              | ✓      |
| redARTEENERGY / redTECHENERGY | ✓           | ✓              | ✓      |
| bluSYNEGO                     | ✓           | ✓              | ✓      |
| bluENERGY                     | ✓           | ✓              | ✓      |
| bluVISIO                      | ✓           | ✓              | ✓      |
| bluDECORO                     | ✓           | ✓              | x      |
| bluINTERO                     | ✓           | ✓              | x      |
| bluALU                        | ✓           | ✓              | x      |
| HS                            | ✓           | x              | x      |

✓ - dostępne    x - niedostępne

## KOLORYSTYKA RAMEK MIĘDZYSZYBOWYCH

|               |             |               |
|---------------|-------------|---------------|
| redTECH       | Aluminium   |               |
| redARTE       |             |               |
| redARTEENERGY | Biały       | Jasny brązowy |
| redTECHENERGY |             |               |
| bluSYNEGO     | Jasny szary | Brązowy       |
| bluENERGY     |             |               |
| bluVISIO      | Szary       | Czarny        |
| bluDECORO     |             |               |
| bluINTERO     |             |               |
| bluALU        |             |               |
| HS            |             |               |

## SZPROSY NASZYBOWE

- + sygnowane do stolarki w budynkach zabytkowych i historycznych
- + wykonane z PVC z uszczelkami na krawędziach i systemem przyklejania do szyb
- + mogą być laminowane okleiną - identycznie jak pozostałe elementy okna
- + występują w trzech szerokościach: 27 mm, 45 mm, 65 mm
- + przestrzeń międzyszybowa, którą zacieniają, wypełniona jest ramką międzyszybową typu duplex (dotyczy szerokości 27 mm). W ten sposób uzyskujemy wizualny efekt identyczny jak przy szprosach konstrukcyjnych

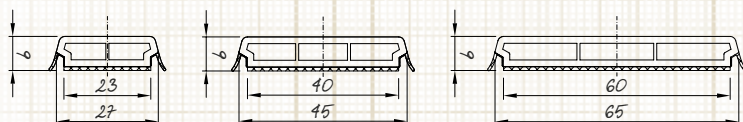

skala 1:2



## SZPROSY MIĘDZYSZYBOWE FREZOWANE

- + umieszczone pomiędzy szybami
- + wykonane ze stopu aluminium, malowane proszkowo w kolorach RAL i fakturach
- + występują w szerokościach: 18 mm, 26 mm, 45 mm

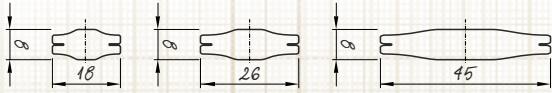

skala 1:2



Biały antyk



RAL 9010



Mahoń



Ciemny dąb



Średni dąb



Wiśnia



Złoty dąb



Ochra



Jasny dąb



Douglasie



Oregon



RAL 8001



RAL 8022



RAL 8014



RAL 8017



RAL 8012



Złoty



RAL 6009

## SZPROSY MIĘDZYSZYBOWE ZACISKANE

- + umieszczone pomiędzy szybami
- + wykonane ze stopu aluminium, malowane proszkowo w kolorze białym, złotym, stare złoto i srebrnym
- + w miejscach przecięć łączone za pomocą krzyżaków i złączy



Biały



Srebrny



Złoty



Stare złoto





# Kolorystyka

## KOLORY NAKŁADEK ALUMINIOWYCH *blu*ALU I PARAPETÓW W SYSTEMIE *blu*DECORO

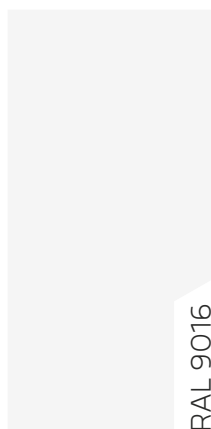
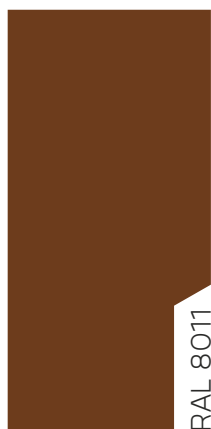
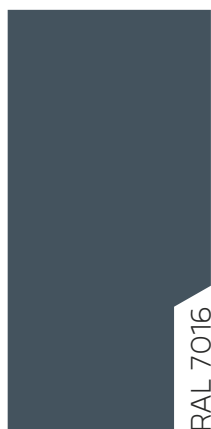
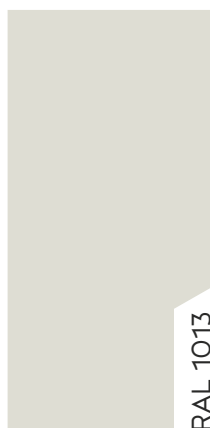







**ABAKUS OKNA S.A.**  
**ul. Wierzbowa 9 lok.11**  
**00-694 Warszawa**  
**NIP 5252465853**



Zakład produkcyjny  
ABAKUS Okna S.A.  
ul. Mickiewicza 76  
16-070 Choroszcz k/ Białegostoku

|   |  |                       |
|---|--|-----------------------|
|  | <a href="http://www.facebook.com/OknaABAKUS">www.facebook.com/OknaABAKUS</a> | tel. +48 85 713 09 70 |
|  | <a href="http://www.youtube.com/ABAKUSOkna">www.youtube.com/ABAKUSOkna</a>   | tel. +48 85 713 09 80 |
|  | <a href="http://www.twitter.com/ABAKUSOkna">www.twitter.com/ABAKUSOkna</a>   | fax +48 85 719 34 70  |

[www.abakus-okna.com.pl](http://www.abakus-okna.com.pl)

[abakus@abakus-okna.com.pl](mailto:abakus@abakus-okna.com.pl)